

CATÁLOGO APIJUNEDA DE PINZAS PARA APICULTURA

AJ ES UNA SOLUCIÓN
COMPLETA PARA LOS
TODOS LOS TRABAJOS
APÍCOLAS



Modelo V



Modelo NV



Modelo Multi

IMAGEN 1

ÍNDICE

INTRODUCCIÓN

<i>PINZA MULTI</i>	<i>p. 1</i>
<u><i>PINZA NV</i></u>	<u><i>p. 2</i></u>
<u><i>PINZA V</i></u>	<u><i>p. 3</i></u>
<i>ESPECIALES</i>	<i>p. 4</i>



[inches] mm

Peso: 20 kg/44 lb

Capacidad: 200 kg/440 lb

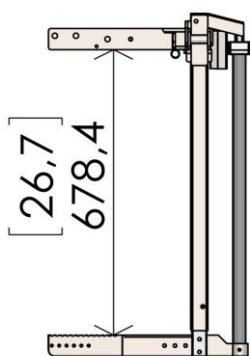

PARA 1267 mm ABIERTA

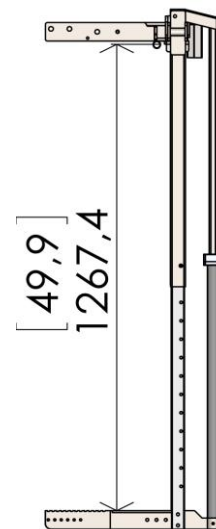
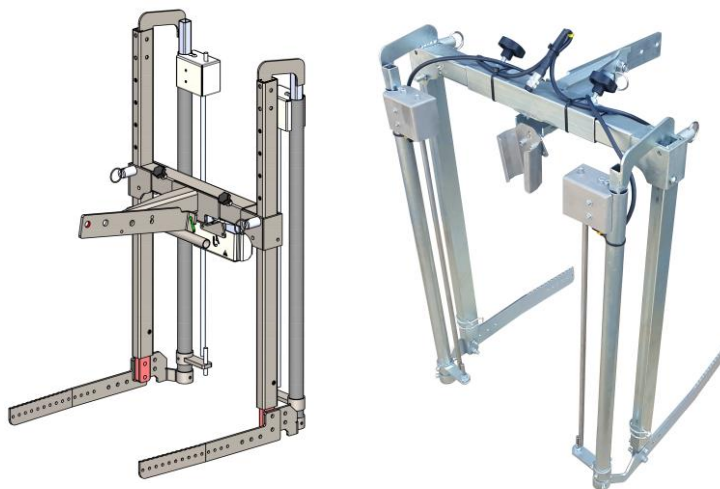

* 1600 mm SOBRE PEDIDO

DESCRIPCIÓN:

- ✓ Las pinzas MULTI han sido diseñadas para realizar todas las tareas de manejo de pesos en el colmenar.
- ✓ Sus brazos verticales le proporcionan comodidad y ergonomía.
- ✓ Las pinzas MULTI son regulables en altura y anchura para adaptarse a todas las colmenas del mercado.
- ✓ **Las pinzas Multi se entregan como se ve en la imagen anterior, los complementos opcionales se explican en este documento y se tienen que seleccionar en la hoja de pedido.**
- ✓ Desde las barras de sujeción, en toda su altura, disponen del control de las funciones más importantes. Subir rápido, Bajar rápido, Subir lento, Bajar lento, Frenar, Des frenar y Nivelar.
- ✓ Hemos dado la altura máxima posible para su capacidad de carga. Pero sabemos que hay clientes que la prefieren con menos altura, pero conservando las propiedades del modelo. Por esto es posible reducir su altura fácilmente solo cortando los brazos verticales.

(indique en la hoja de pedido si quiere que nosotros hagamos esta reducción)

USOS:

Colmenas palet

Colmenas lisas

Brazos Standart

Brazos B-L * 1600 mm

Pivotar alzas

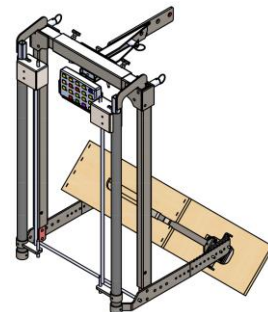
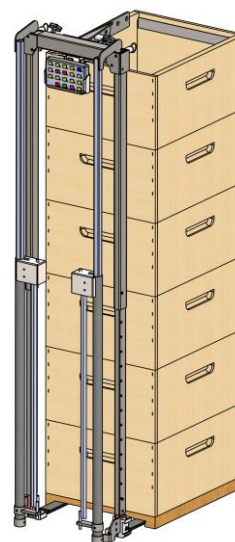
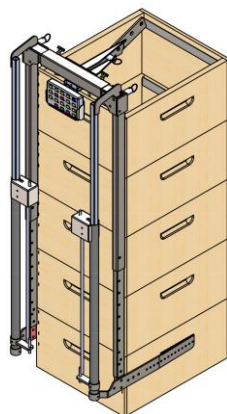
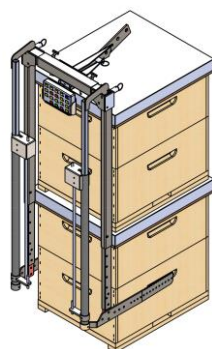
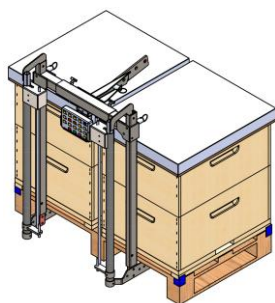

DETALLES:

- Brazo derecho fijo a 90°.
- Brazo izquierdo oscilante limitable.
- Altura regulable.
- Prensa de seguridad.
- Oscilación de la prensa bloqueable.
- 5 funciones principales en las varillas táctiles.



CON BRAZOS STANDART: (1)

Con los brazos entregados de serie, se pueden configurar las pinzas con las opciones como se muestra en las imágenes.

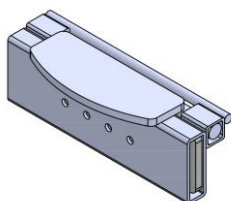
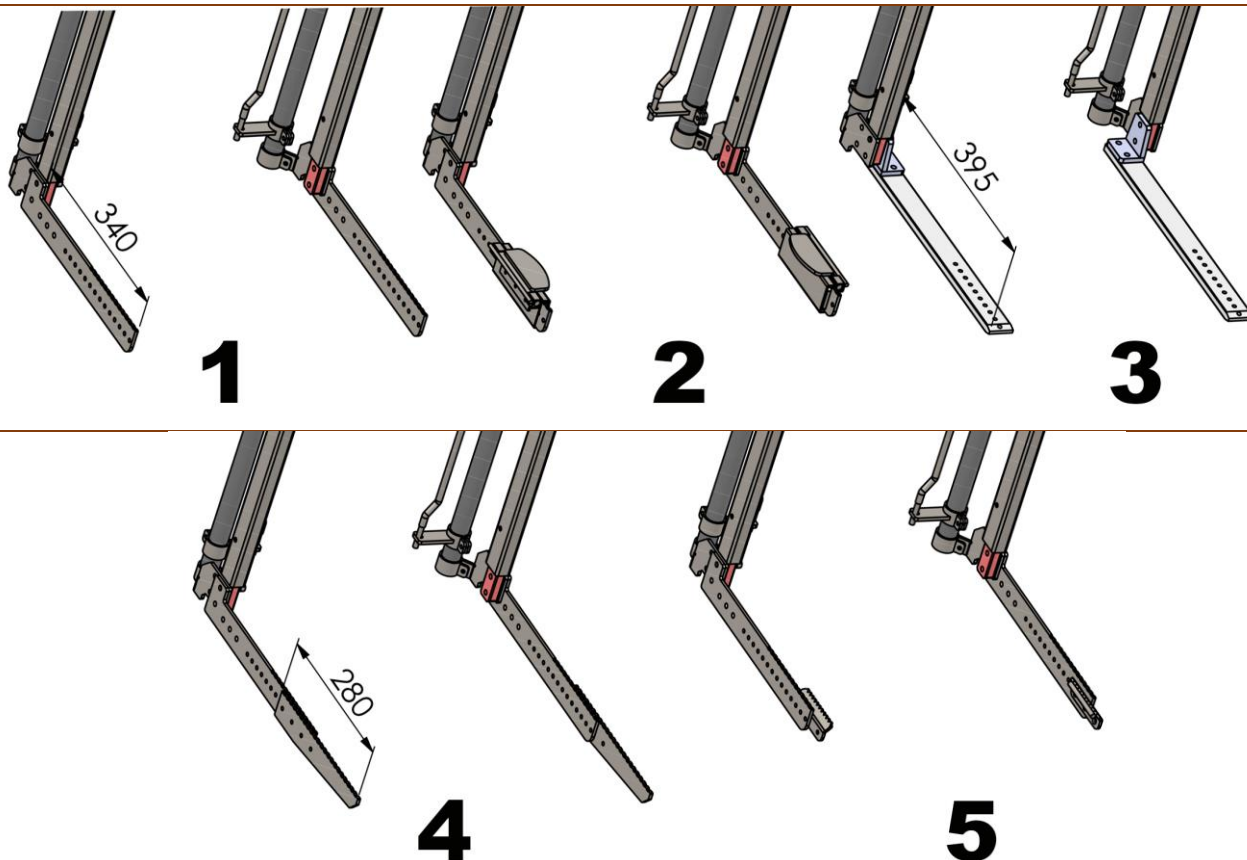

SISTEMA FLAT: (2)

Para levantar colmenas, alzas o pila de alzas.

Los brazos trabajan a distancia fija, las pletinas se levantan solas al tocar el alza y se posicionan ellas mismas al coincidir con el hueco de las manos.

VÁLIDO: Multi.

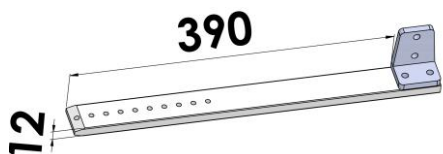

SISTEMA B-L: (3)

Este sistema permite montar brazos B-L **horizontales** para coger cuerpos por abajo.

Dos tornillos de fijación presionan cada brazo para evitar juegos.

Si usted pide el sistema B-L, también recibirá los brazos standard.

VÁLIDO: Multi.

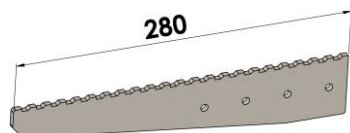

EXTENSIÓN DE LOS BRAZOS STANDART: (4)

Seleccione estas piezas si usa palet de hierro y los brazos Standart no alcanzan los largueros del palet. Los palets de madera tienen tablas en medio que son suficiente para soportar y equilibrar la carga sin necesidad de la extensión, además con la prensa de la pinza, no son necesarios brazos tan largos como la colmena y harían más difícil sus movimientos.

VÁLIDO: Multi, NV, V.



SISTEMA GR (5): Para levantar colmenas, alzas o pila de alzas. El brazo izquierdo debe desbloquearse para que trabaje como una pinza. La pieza redonda permite que el conjunto resbale hasta encontrar el hueco, entonces la pieza dentada hace una sujeción firme.

VÁLIDO: Multi, NV, V.



[inches] mm

Peso: 17 KG/ 37,5 Lb

Capacidad: 200 Kg/441 Lb

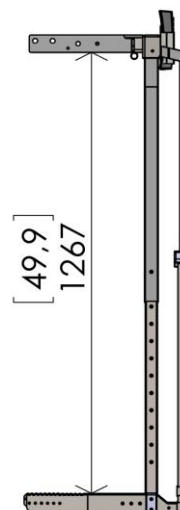
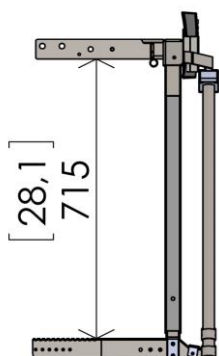

DESCRIPCIÓN:

- ✓ Las pinzas NV fueron diseñadas para realizar todas las tareas de manejo de pesos en el colmenar.
- ✓ **Las pinzas NV se entregan como se ve en la imagen anterior, los complementos opcionales se explican en este documento y se tienen que seleccionar en la hoja de pedido.**
- ✓ Desde las barras de sujeción, en toda su altura disponen del control de las funciones más importantes. Subir rápido, Bajar rápido, Subir lento, Bajar lento, Frenar, Des frenar, y Nivelar.
- ✓ *Hemos dado la altura máxima posible para su capacidad de carga. Pero sabemos que hay clientes que la prefieren con menos altura, pero conservando las propiedades del modelo. Por esto es posible reducir su altura fácilmente solo cortando los brazos verticales.*

(indique en la hoja de pedido si quiere que nosotros hagamos esta reducción)

USOS:

Colmenas sobre palet

Colmenas lisas sin palet

Pila de alzas

Cosecha de alzas

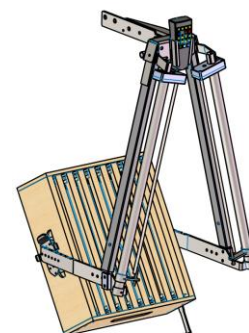
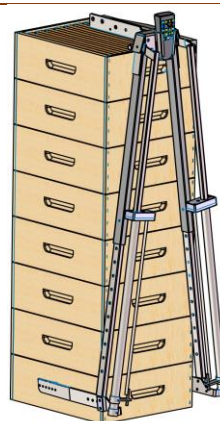
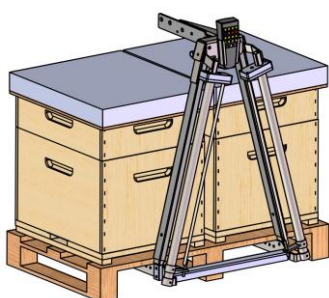

DETALLES:

- Brazos con oscilación limitable y bloqueable
- Distancia vertical regulable.
- 5 funciones principales en las varillas táctiles.
- Prensa de seguridad.
- Oscilación de la prensa bloqueable.



(inches) mm

Peso: 9 KG/18,8 Lb

Capacidad: 150 Kg /330 Lb

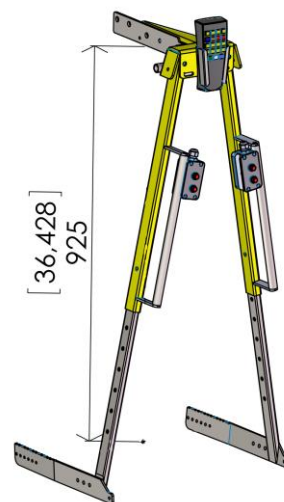
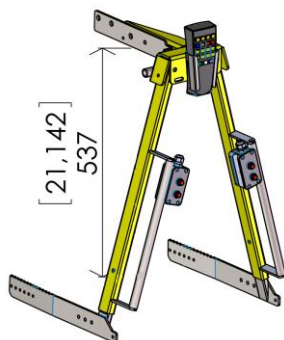

DESCRIPCIÓN:

- ✓ Las pinzas V fueron diseñadas para realizar todas las tareas en el trabajo de apicultura.
- ✓ Las pinzas V se entregan como se ve en la imagen 1, los complementos opcionales se explican en este documento y se tienen que seleccionar en la hoja de pedido.
- ✓ Desde los botones, sin dejar las manos de los soportes tiene las funciones de: Subir-Bajar-Bajar lento las colmenas, Frenar Des frenar y Nivel.

USOS:

Colmenas sobre palet

Colmenas lisas sin palet

Pila de Alzas

Cosecha de alzas

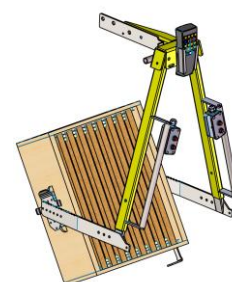
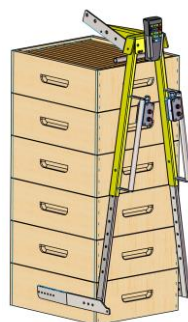
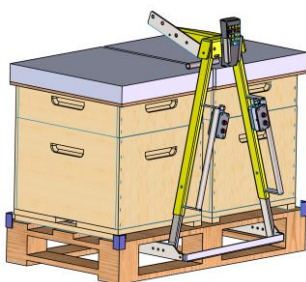

DETALLES:

- Brazos con oscilación limitable y bloqueable
- Botonera con 5 funciones
- Prensa de seguridad.
- Oscilación de la prensa bloqueable
- Travesaño para cargar con palet



MODELO ESPECIALES

DESCRIPCIÓN:

Algunos clientes desean pinzas particulares por motivos diversos. Estamos abiertos a cualquier propuesta y adaptamos las funciones de la grúa a su modelo de pinzas.

Subir, Bajar, Bajar lento las colmenas, Frenar, Des frenar y Nivel.



USOS:

Colmenas sobre palet

Colmenas lisas sin palet

Alzas

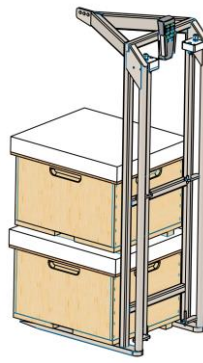
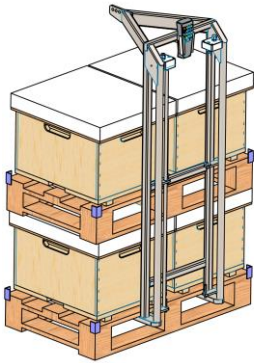

DETALLES:

- Joystick con 5 funciones
- Funciones disponibles en toda la altura de la pinza
- Altura fija
- Anchura fija

OPCIONES PALET:

